

## GDL

Okna GDL to okna dwuskrzydłowe, w których zastosowano ruchomy słupek GDL "paszcza wilka - głowa owcy" ( fr. Gueule de loup )  
Podczas otwierania okna, otwierają się jednocześnie oba skrzydła.

Okna GDL występują w kilku modelach:

**GDL-HTR** - skrzydło od wewnątrz nachodzi na ramę okna,

**GDL-GFR** - skrzydło i rama od wewnątrz są w jednej płaszczyźnie, natomiast na zewnątrz skrzydło jest cofnięte względem ramy okna.

**GDL-SCF** - skrzydło i rama od wewnątrz i na zewnątrz są w jednej płaszczyźnie.



### GDL - HTR



EXT

INT

### GDL - GFR



EXT

INT

### GDL - SCF

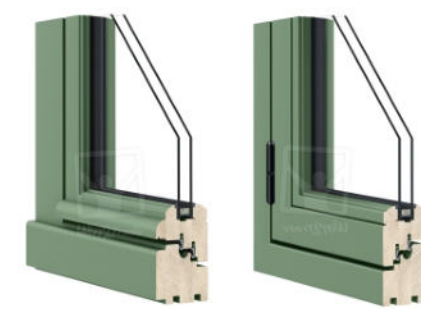

EXT

INT

Okna z GDL zamykane są za pomocą zasuwicy CREMONA lub Espagnoletty.

\* dostępne głębokości zabudowy: HTR - 68 mm, 78 mm. GFR - 84 mm, 92 mm. SCF - 68 mm.

# OKNA **GDL** / HTR / GFR / SCF

Informacje podstawowe

## KONSTRUKCJA

Rama drewniana z drewna klejonego na długości oraz na grubości z litej tarcicy.

\* dostępne głębokości zabudowy:

**HTR** - 68 mm, 78 mm.

**GFR** - 84 mm, 92 mm.

**SCF** - 68 mm.

## MATERIAŁ



pin

méranti

chène

## SZKŁO

Energooszczędne pakiety 2 lub 3-szybowe (dwukomorowe) ze szkła niskoemisyjnego oraz przestrzenią międzyszybową wypełnioną argonem.



OPCJONALNIE:

- szyby bezpieczne:  
VSG laminowane, ESG hartowane
- dźwiękochłonne
- przeciwsłoneczne
- maksymalna grubość pakietu szybowego dla 68 wynosi 32 mm

## LAZURY



## WYPOSAŻENIE

### STANDARDOWE:

zasuwnica CREMONA oraz zawiasy są w tym samym kolorze: czarnym lub białym.

### OPCJONALNE:

- ESPAGNOLETTA
- nawiewniki mocowane poziomo w skrzydle.
- szprosy: międzyszybowe, naklejane, wiedeńskie, konstrukcyjne.

## MALOWANIE

Stolarka malowana jest wodorozcieńczalnymi, ekologicznymi, transparentnymi lub kryjącymi lakierami.

KOLORY KRYJĄCE wg palet : RAL lub NCS  
LAZURY uwidaczniające strukturę drewna.



\* Standardowo kolor wewnątrz i na zewnątrz jest identyczny.



# OKNA GDL

Modele okien ze słupkiem GDL



HTR 68



GFR 68-84



GFR 68-92

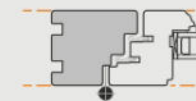

SCF 68

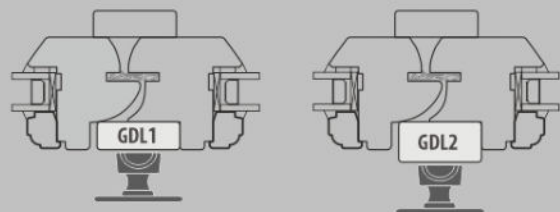

## GDL Ruchomy słupek :

GDL 1	+	+	-	+
GDL 2	+	-	+	-

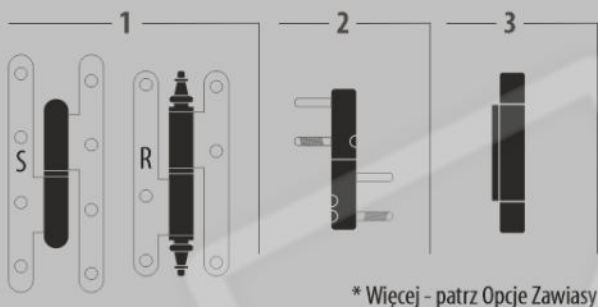

\* Więcej - patrz Opcje Zawiasy

## Zawiasy:

1. Zawiasy wpuszczane	-	+	+	+
2. Zawiasy wkręcane	+	-	-	-
3. Zawiasy nowoczesne	+	-	-	-

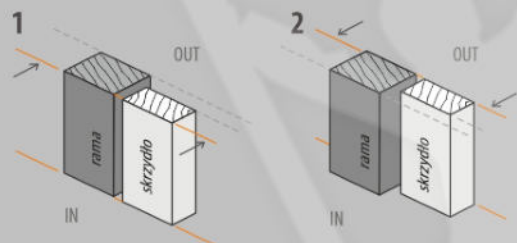

## Rama i Skrzydło:

1. Zlicowane od wewnątrz	-	+	-	+
2. Zlicowane zewnątrz	-	-	-	+

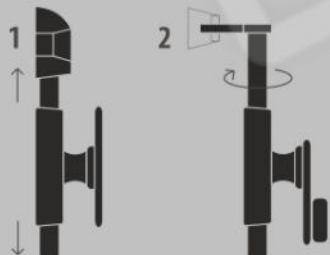

## Cremona, Espagnoletta:

1. Cremona	+	+	+	+
2. Espagnoletta	+	+	+	+

GDL --> **HTR 68**

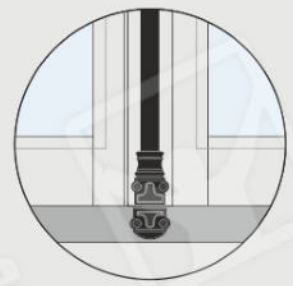
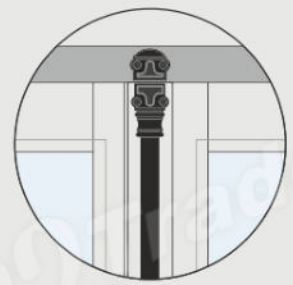
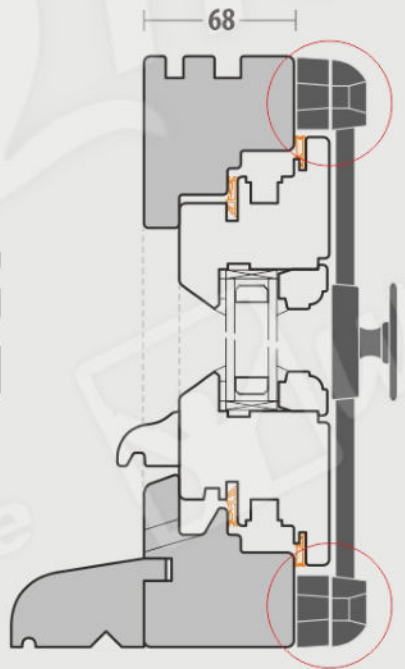
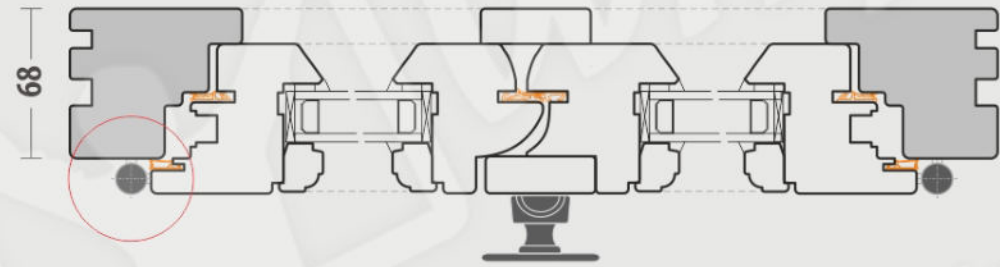
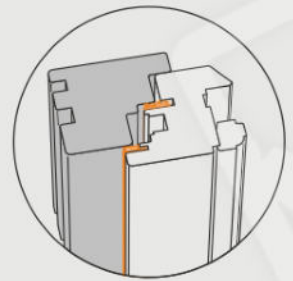

GDL --> **GFR 68-84**

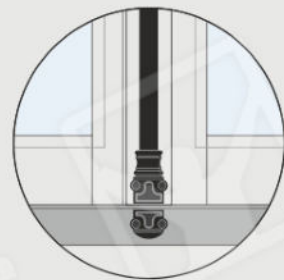
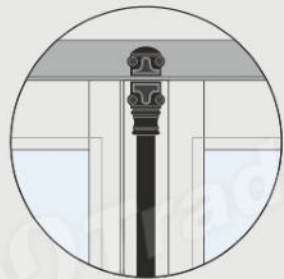
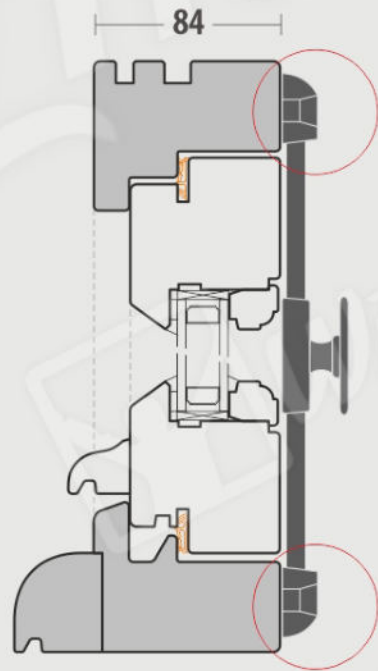
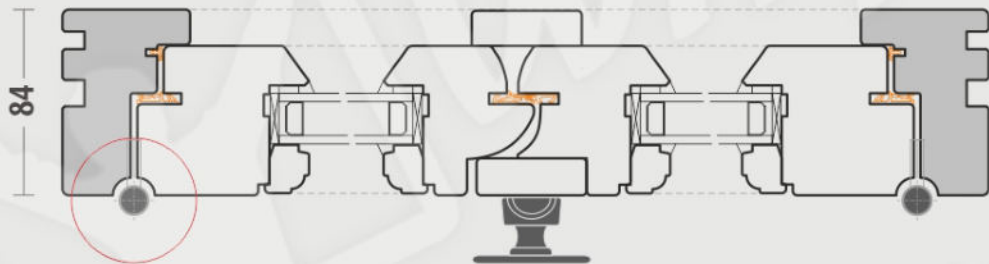
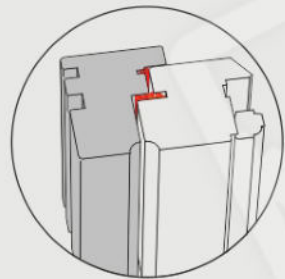

GDL --> **GFR 68-92**

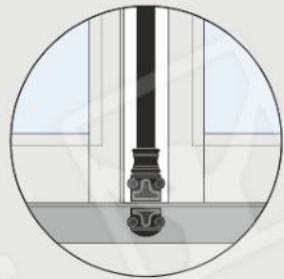
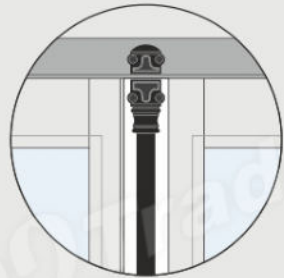
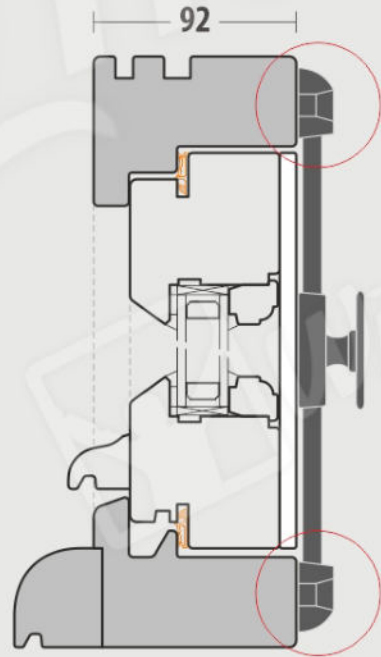
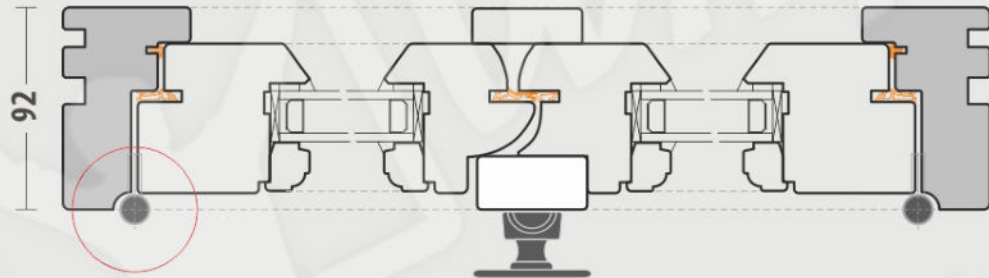
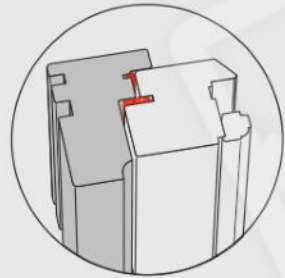

GDL --> **SCF 68**

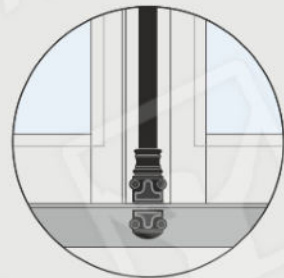
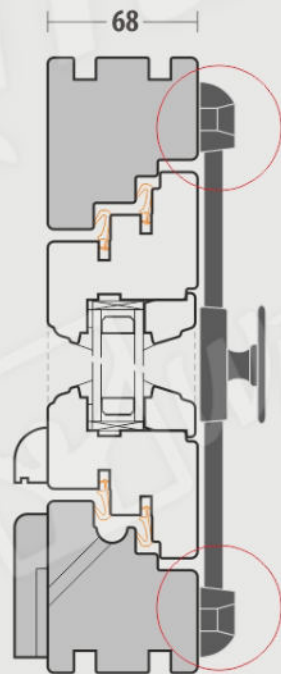
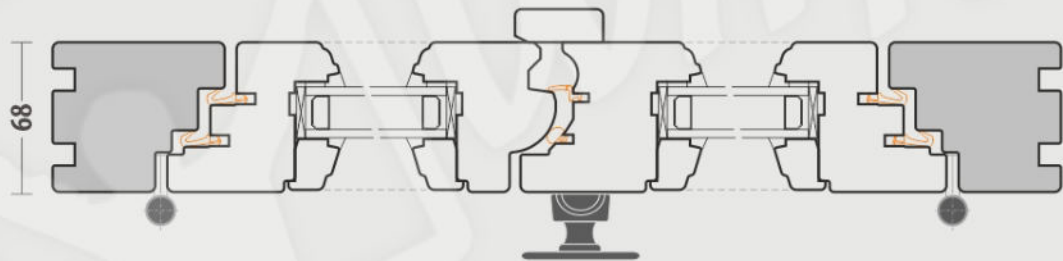
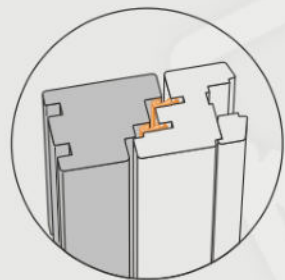

OPCJE ZAWIASY

# 1. Zawiasy wpuszczane

Standard

Kolor:  
RAL

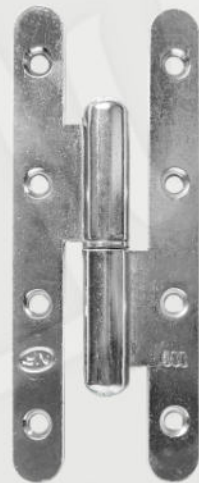

Retro 1

Kolor:

- czarny
- biały



Zawiasy dostępne na specjalne zamówienie

Retro 2

Kolor:

- stare żelazo



Retro 3

Kolor:

- stare żelazo



Retro 4

Kolor:

- stare żelazo



OPCJE ZAWIASY

## Ostonki na zawiasy 2. wkręcane



PCV

Standard



biały



brązowy



czarny



metal

Retro



biały



czarny



mosiądz



antracyt



brąz

OPCJE ZAWIASY

## Ostonki na zawiasy 3. nowoczesne



PCV



PCV



biały



brązowy



czarny



F1 srebrny



F4 stare  
złoto



F9 tytan



złoty

OPCJE

# Cremona i Espagnoletta



CREMONA

Kolor: biały, czarny, Złoto



ESPAGNOLETTA - 163



Kolor:

- czarny
- biały
- szara patyna
- stary brąz

ESPAGNOLETTA - 164



Kolor:

- czarny
- biały
- szara patyna
- stary brąz

ESPAGNOLETTA - H \*



Kolor:

- stare żelazo

ESPAGNOLETTA - C \*

\* dostępne na zamówienie