



OKNA Traditional 68

Informacje podstawowe

Traditional

Okna Traditional mają zawsze widoczny od zewnątrz, drewniany okapnik montowany na skrzydle.

Próg okna w zależności od kraju (regionu) może mieć różne wykończenie - najczęściej w postaci drewnianego parapetu ewnętrznego, na stałe zespolonego z oknem.

* dostępne głębokości zabudowy:
68, 78 i 92 mm.



Rodzaj wykończenia

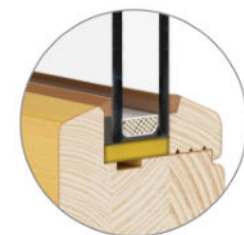

Softline



Retro



Przenikalność Ciepła Uw

1,01 - 1,37 W/m²K



Bezpieczeństwo

Antywłamaniowość

Klasa: Rc1 - Rc2



Dźwiękoszczelność

32 - 41 dB (w zależności od zastosowanego pakietu szybowego)



Odporność na obciążenia

wiatrem
Klasa: C5

OKNA Traditional 68

Informacje podstawowe

KONSTRUKCJA

Rama drewniana z drewna klejonego na długości oraz na grubości z litej tarcicy.

Głębokość zabudowy ramy i skrzydła 68 mm (dostępne są 78 i 92 mm)

MATERIAŁ



sosna

meranti

dąb

SZKŁO

Energooszczędne pakiety 2 lub 3-szybowe (dwukomorowe) ze szkła niskoemisyjnego oraz przestrzenią międzyszybową wypełnioną argonem.



OPCJONALNIE :

- szyby bezpieczne: VSG laminowane , ESG hartowane
- dźwiękochłonne
- przeciwsłoneczne
- maksymalna grubość pakietu szybowego dla 68 wynosi 32 mm

LAZURY



WYPOSAŻENIE

STANDARDOWE:

Podstawowy model klamki dla okien Eco to klamka metalowa Hoppe model **Tokyo** w kolorze białym albo brązowym.

OPCJONALNE:

- klamki zwiększające bezpieczeństwo tzw. klamki z przyciskiem lub klamki z kluczykiem.
- klamki z możliwością blokady funkcji rozwierniej.
- imitacja zasuwniczy CREMONA
- nawiewniki mocowane poziomo w skrzydle.
- szpros: międzyszybowe, naklejane, wiedeńskie, konstrukcyjne.



MALOWANIE

Stolarka malowana jest wodorozcieńczalnymi, ekologicznymi, transparentnymi lub kryjącymi lakierami

KOLORY KRYJĄCE wg palety: RAL lub NCS
LAZURY uwidaczniające strukturę drewna.



* Standardowo kolor wewnątrz i zewnątrz jest identyczny.



OKNA Traditional 68

Przekroje podstawowe (Softline)

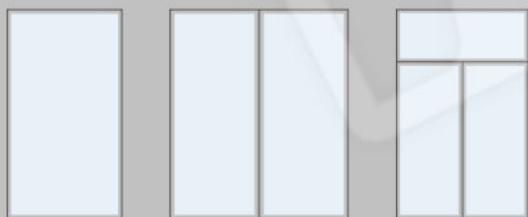
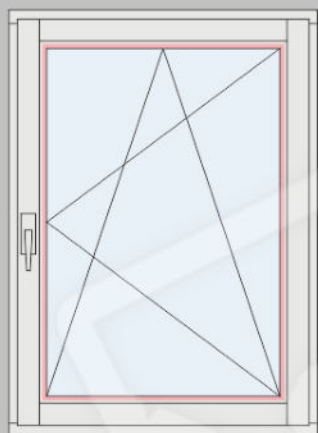

Traditional Softline

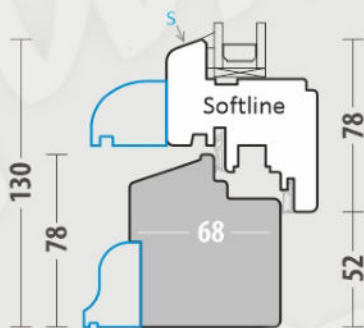
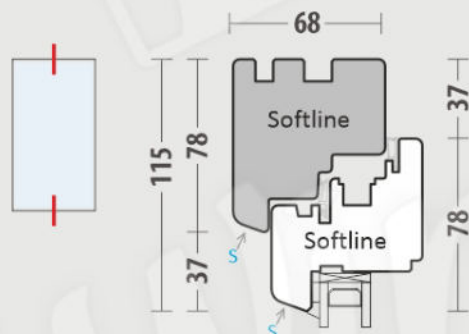

OPCJE LISTWA PRZYSZYBOWA

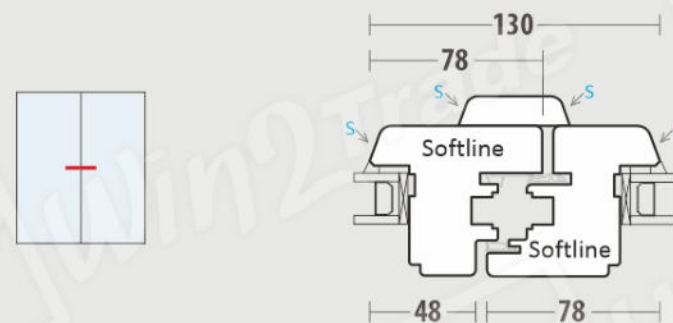
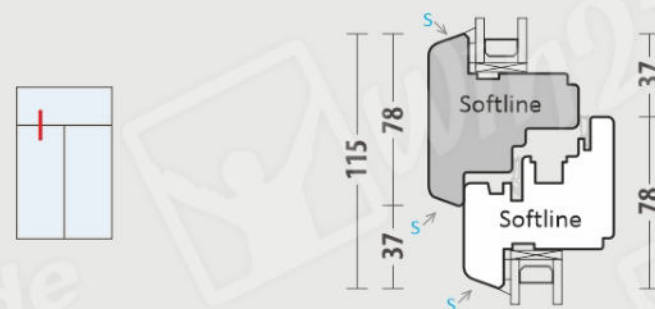
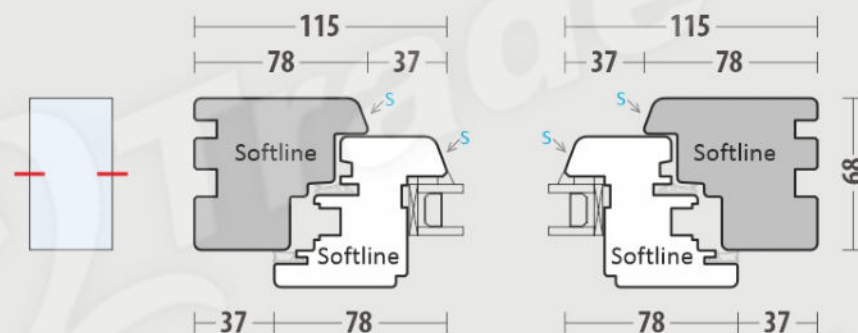
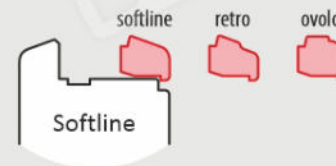

OKNA Traditional 68

Przekroje podstawowe (Retro)

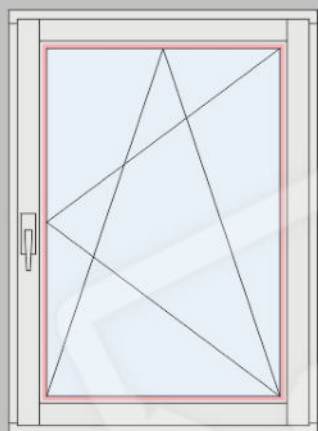

Traditional Retro



rama / skrzydło

OPCJE
LISTWA PRZYSZYBOWA

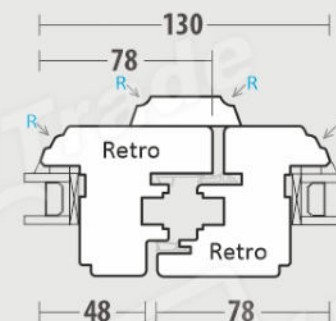
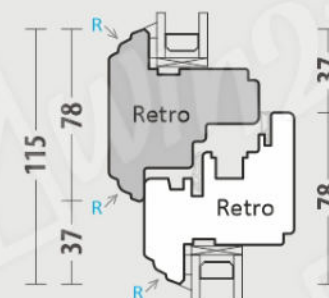
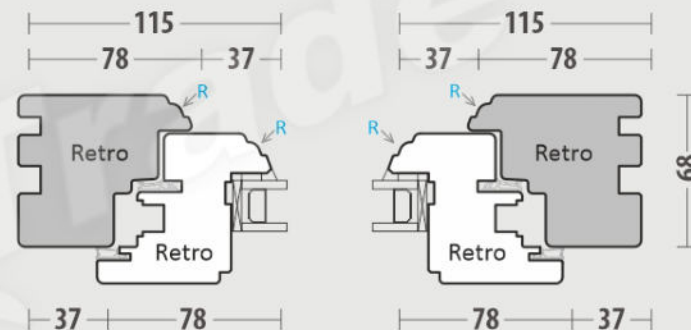
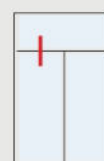
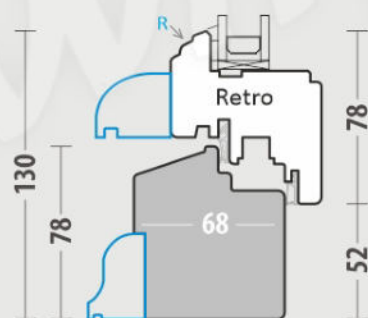
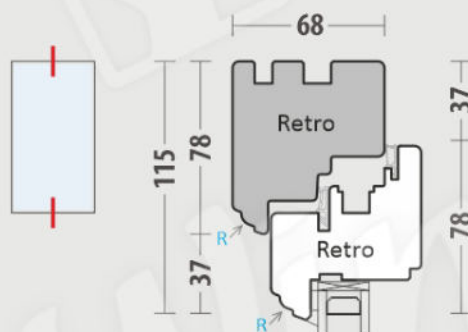

OPCJE Okapniki

A - skrzydła, B - progu



Traditional Softline Retro

A

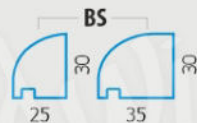
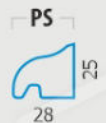
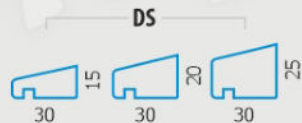

B

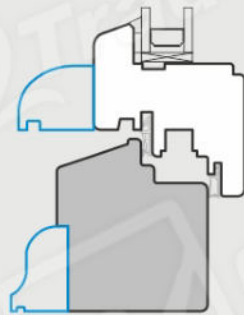
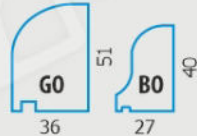
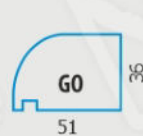
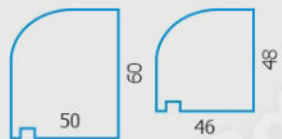

Parapety

(parapety zewnętrzne)



R-6

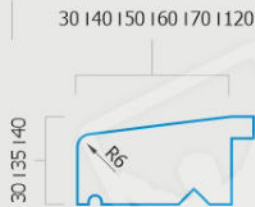
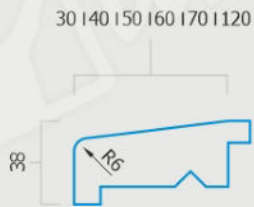

R-25

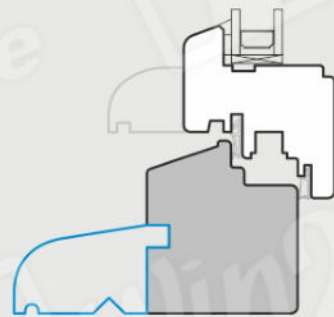
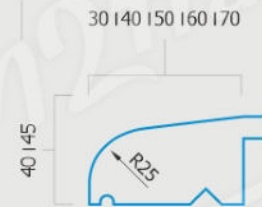

OKNA

Traditional 68|78|92

Głębokość zabudowy ramy i skrzydła



Traditional
Softline



Softline
rama / skrzydło

Traditional
Retro



Retro
rama / skrzydło

OPCJE
GŁĘBOKOŚĆ ZABUDOWY

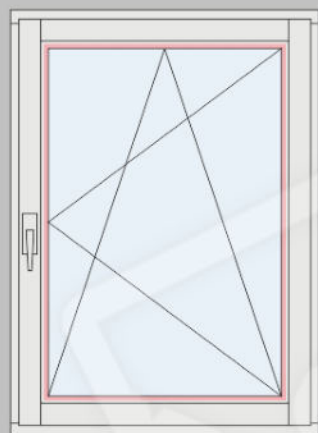

68

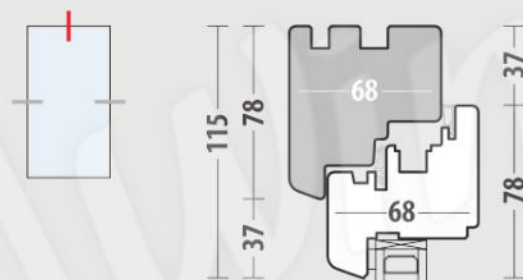

78

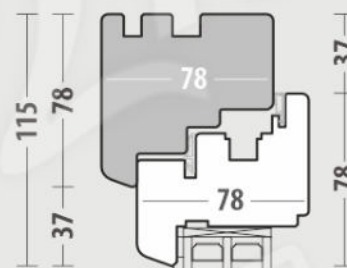

92

