



Drzwi balkonowe

Drzwi balkonowe posiadają dwustronną klamkę i oferują możliwość zakluczenia drzwi z obu stron.

Niski próg zapewnia swobodne przejście na taras czy balkon.

W zależności od miejsca przeznaczenia drzwi, można wybrać odpowiedni rodzaj progów.

Dostępne są progi:

- aluminiowe (h= 20, 32 mm),
- progi drewniane (h=32)
- system bezprogowy (uszczelka opadająca lub szczotkowa)

* dostępne głębokości zabudowy:
68, 78 i 92 mm.



Przenikalność Ciepła Uw

1,01 - 1,37 W/m²K



Bezpieczeństwo

Antywłamaniowość

Klasa: Rc1 - Rc2



Rodzaje progów:



Alu - 20 mm



Alu - 20 mm
z listwą maskującą



Alu - 32 mm



Drewniany - 32 mm



Uszczelka
opadająca



Uszczelka
szczotkowa



Dźwiękoszczelność

32 - 41 dB (w zależności od zastosowanego pakietu szybowego)



Odporność na obciążenia

wiatrem

Klasa: C5

DRZWI Balkonowe

Informacje podstawowe

KONSTRUKCJA

Rama drewniana z drewna klejonego na długości oraz na grubości z litej tarcicy.

Głębokość zabudowy ramy i skrzydła 68 mm (dostępne są 78 i 92 mm)

MATERIAŁ



sosna

meranti

dąb

SZKŁO

Energooszczędne pakiety 2 lub 3-szybowe (dwukomorowe) ze szkła niskoemisyjnego oraz przestrzenią międzyszybową wypełnioną argonem.



OPCJONALNIE:

- szyby bezpieczne: VSG laminowane, ESG hartowane
- dźwiękochłonne
- przeciwsłoneczne
- maksymalna grubość pakietu szybowego dla 68 wynosi 32 mm

LAZURY



WYPOSAŻENIE

STANDARDOWE:

Podstawowy model klamki dla drzwi balkonowych to standardowa dwustronna klamka z szyldem.

OPCJONALNE:

- klamki dwustronne okienne z rozetą
- klamki pod rolety
- nawiewniki mocowane poziomo w skrzydle albo w ościeżnicy
- nawiewniki mocowane poziomo na szybę
- szpros: międzyszybowe, naklejane, wiedeńskie, konstrukcyjne



MALOWANIE

Stolarka malowana jest wodorozcieńczalnymi, ekologicznymi, transparentnymi lub kryjącymi lakierami.

KOLORY KRYJĄCE wg palety: RAL lub NCS
LAZURY uwidaczniające strukturę drewna.



* Standardowo kolor wewnątrz i zewnątrz jest identyczny.



Klamki drzwiowe dwustronne



9016
Biały

8019
Brązowy

F4
Stare złoto

F9
Tytan

F1
Srebrny

Klamki okienne dwustronne z rozetą



9016
Biały

8019
Brązowy

F4
Stare
złoto

F9
Tytan

F1
Srebrny



klamka
pod rolety

Wkładka (zamek)



Standardowa
2 stronna

z gałką



Drzwi balkonowe.

Drzwi balkonowe z niskim progiem zwiększają komfort użytkowania, w szczególności dotyczy to osób niepełnosprawnych oraz małych dzieci.

Drzwi Balkonowe

Rodzaje Progów

Próg Alu - 20 mm

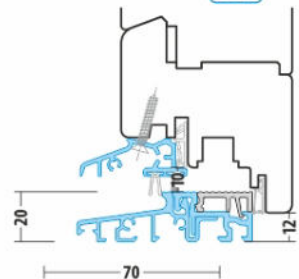

Próg Alu - 20 mm
z nakładką maskującą

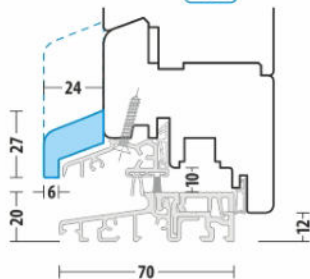

Próg Alu - 32 mm

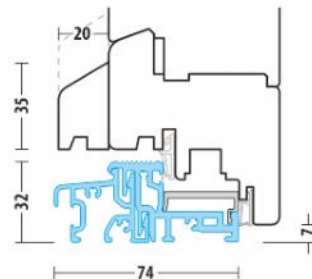

Próg Drewniany - 32 mm

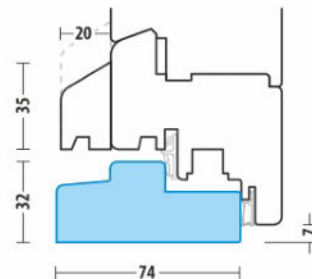

System bezprogowy
(uszczelka opadająca)

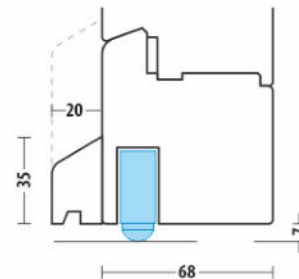

System bezprogowy
(uszczelka szczotkowa)

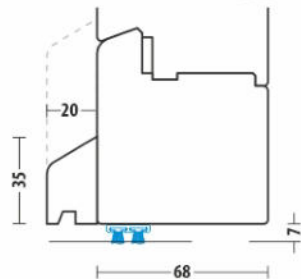

OPCJE

Rama / Skrzydło / Listwa przyszybowa

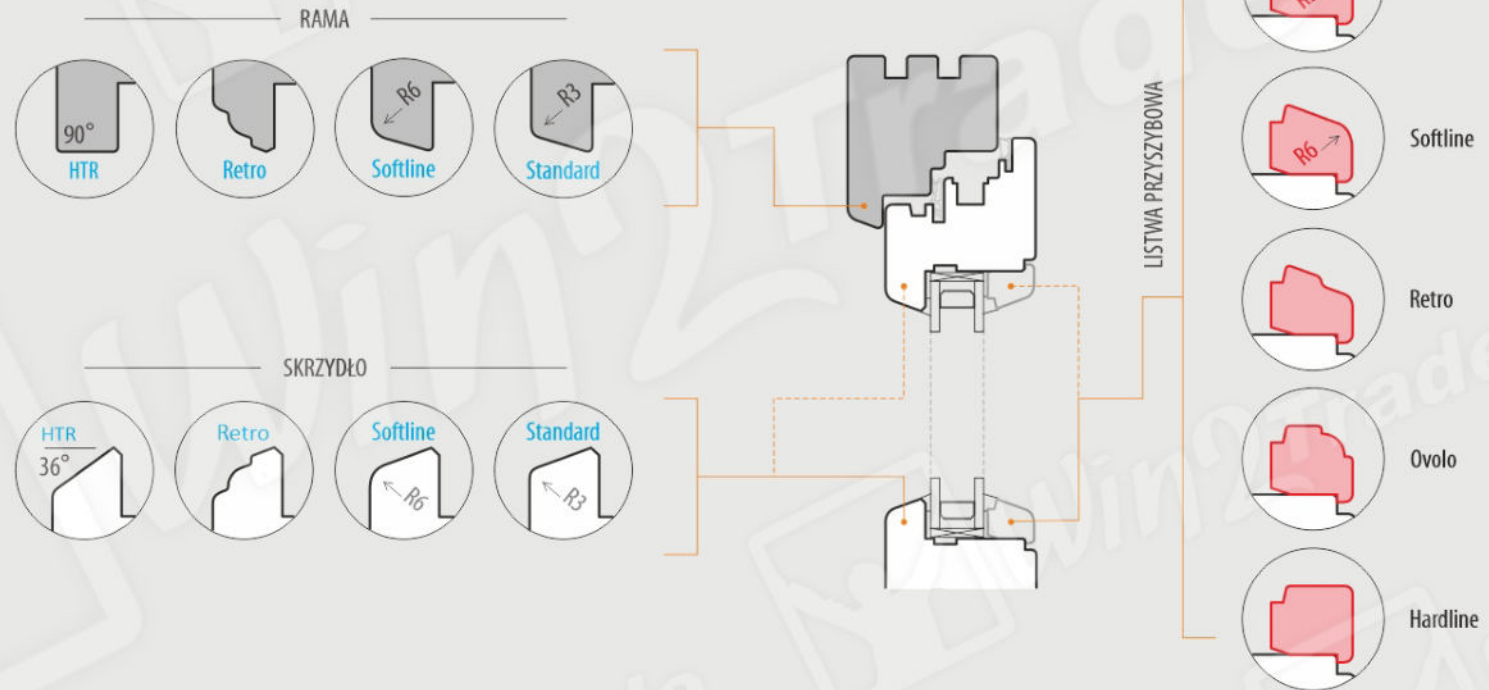

Drzwi Balkonowe 68

Przekroje podstawowe



Softline

Rama



Softline

Skrzydło

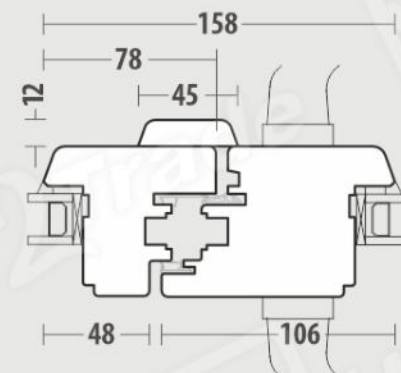
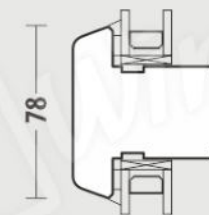
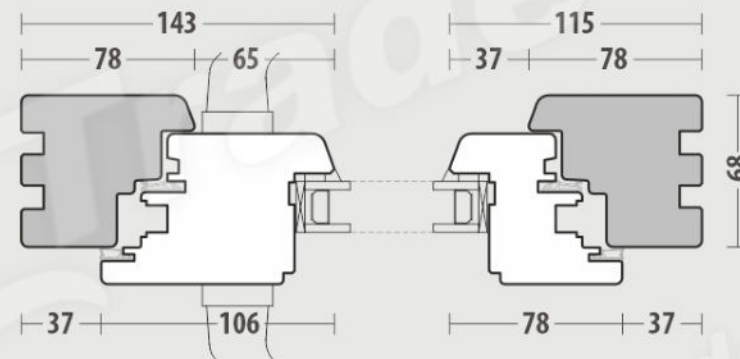
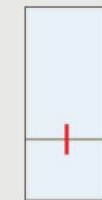
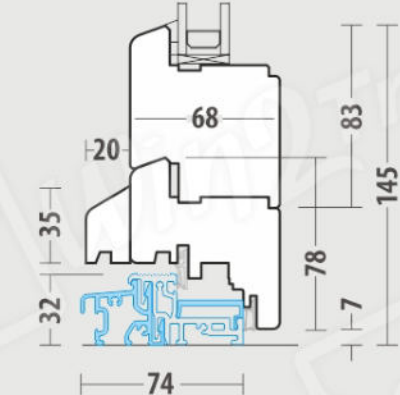
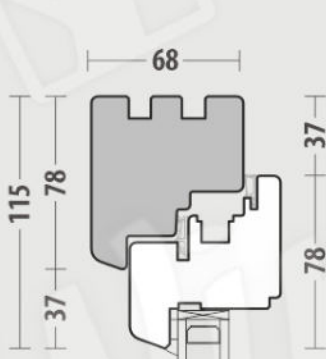
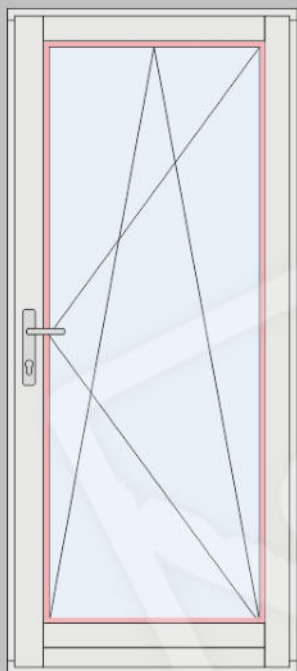

Drzwi Balkonowe 68|78|92

Głębokość zabudowy ramy i skrzydła



Rama



Skrzydło

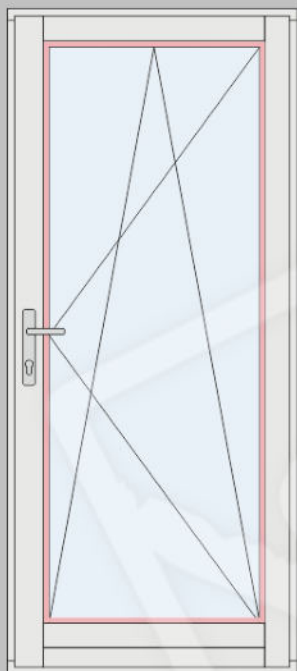

www.win2trade.com

OPCJE
GŁĘBOKOŚĆ ZABUDOWY

68

78

92

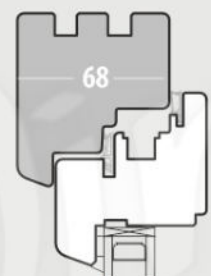
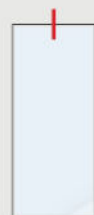

24 - 32

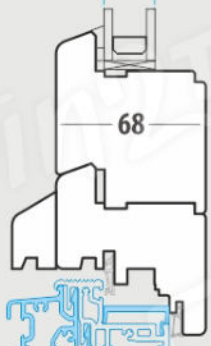

74

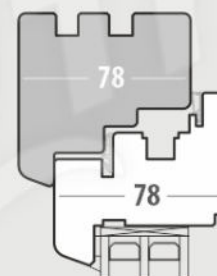

24 - 42

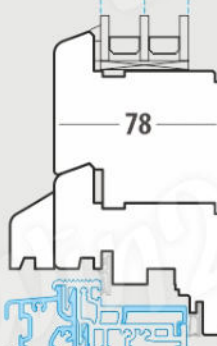

84

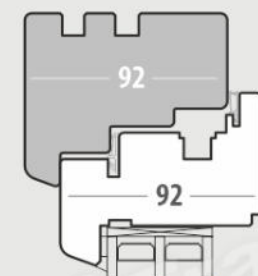

24 - 55

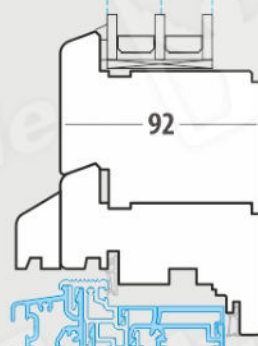

96