



FS-Out

Le système accordéon, également appelé coulissant-pliant, permet de faire coulisser tous les ouvrants d'un côté ou des deux côtés de l'ouverture de la fenêtre/porte, libérant ainsi l'espace libre sans meneau.

Des rails standard avec chariots en bas et en haut du dormant et une charnière spéciale assurent un fonctionnement fluide. Les ouvrants coulissants sont maintenus par des supports spéciaux.

Les vantaux du système FS-Out s'ouvrent vers l'extérieur et sont sans feuillure.

* profondeurs d'installation
(vantail/cadre): 68/173 mm



Transmission thermique Uw
1,01 - 1,37 W/m²K



Sécurité / Anti-effraction
Classe: Rc1 - Rc2



Insonorisation
32 - 41 dB (selon le vitrage utilisé)



Résistance au vent
Classe: C5

FS-Out

FENÊTRES Accordéon (FS-Out)
Informations de base



Type de seuil:



bois

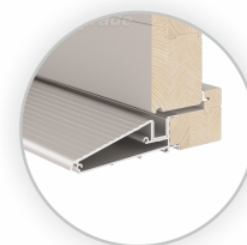

aluminium

FENÊTRES Accordéon FS-Out

Informations de base

CONSTRUCTION

Cadre en bois massif lamellé-collé sur toute la longueur et l'épaisseur.

Profondeurs d'installation (vantail/cadre):
68/173 mm.

MATÉRIAU



pin

méranti

chêne

VERRE

Verre à double ou triple vitrage (deux chambres) à économie d'énergie, composé de verre à faible émissivité, avec intercalaire rempli d'argon.

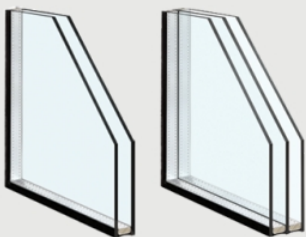

EN OPTION :

- verre de sécurité : verre feuilleté, verre trempé
- verre insonorisant
- verre de protection solaire
- épaisseur maximale du vitrage pour 68 mm : 32 mm

LAQUES



ÉQUIPEMENT

STANDARD:

Le modèle de poignée de base pour FS-Out est la poignée métallique (1)

EN OPTION:

- Poignée métallique Hoppe (2). Si le nombre de vantaux de l'accordéon est impair (ou en cas de division de l'accordéon lorsque le nombre de vantaux d'un côté est impair), le vantail principal peut être équipé d'un loquet et d'une poignée avec possibilité de verrouillage à clé.
- Poignée spéciale (3)
- aérateurs montés horizontalement dans les vantaux ou le dormant
- aérateurs montés horizontalement sur le verre
- petits bois: intègres, collés, viennois, de construction



PEINTURE

La menuiserie est peinte avec des vernis hydrosolubles, écologiques, transparents ou opaques.

COULEURS OPAQUES elon la palette : RAL ou NCS
LAQUES révélant la structure du bois.



* En standard la couleur intérieure et extérieure est identique.

(1)

Standard
(uniquement en acier inoxydable)



(2)

Poignées sur platine
(Hoppe)



9016
Blanc



8019
Brun



F4
Doré



F1
Argenté

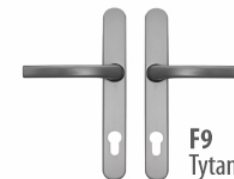

F9
Tytan

(3)

Poignée (sous volet roulant)
avec rosace



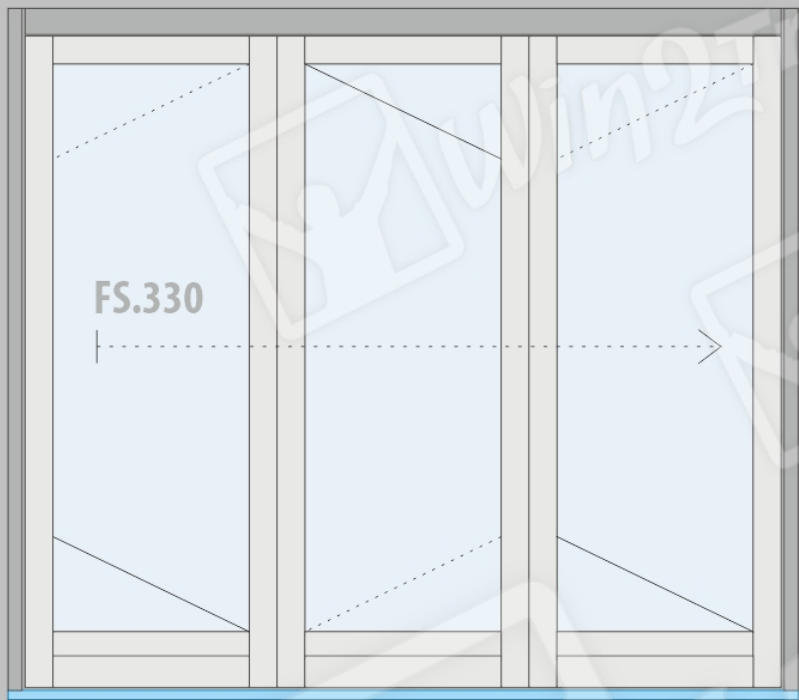

FS.330

EXT

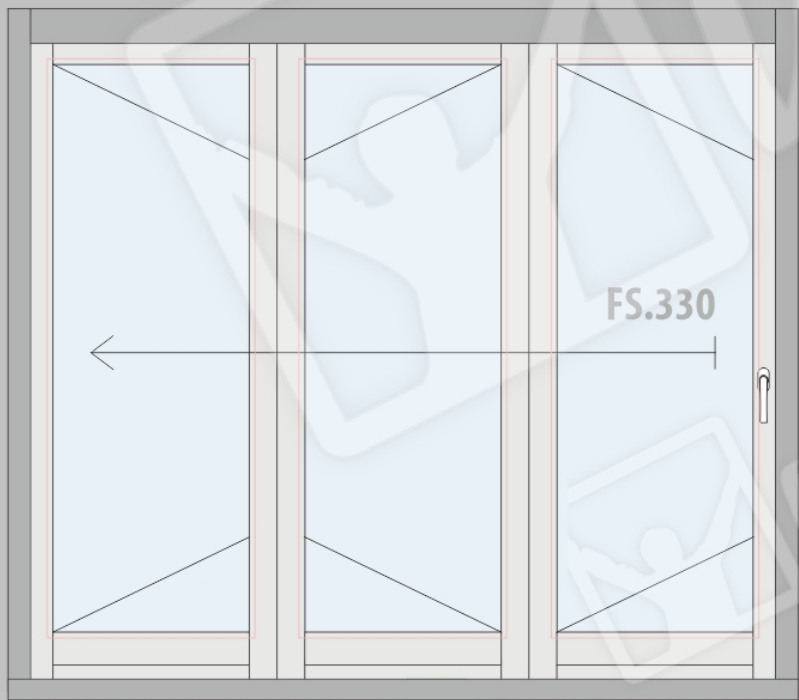

FS.330

INT

FENÊTRES Accordéon FS-Out-Centor

Profils de base



Softline

Ouvrant

EN OPTION - jet d'eau en aluminium „ES“



SEUIL EN ALUMINIUM

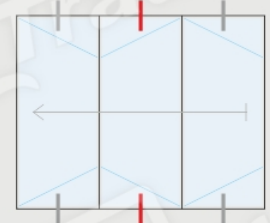

FS.330

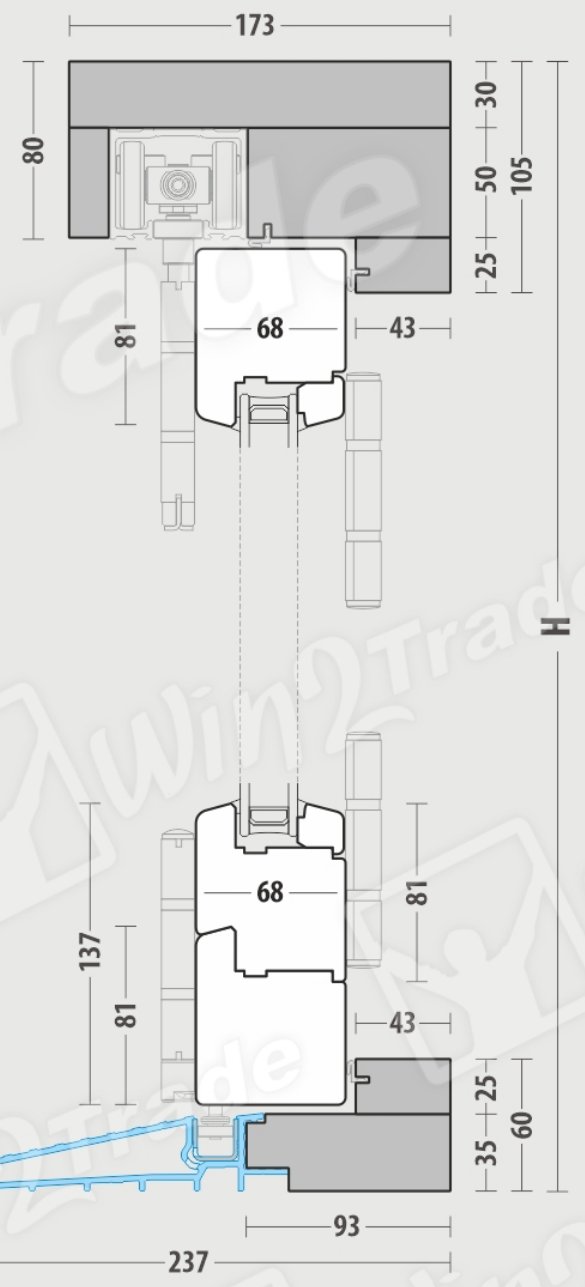

FENÊTRES Accordéon
FS-Out-Centor

Profilés de base
(FS.330)



Ouvrant



FS.330

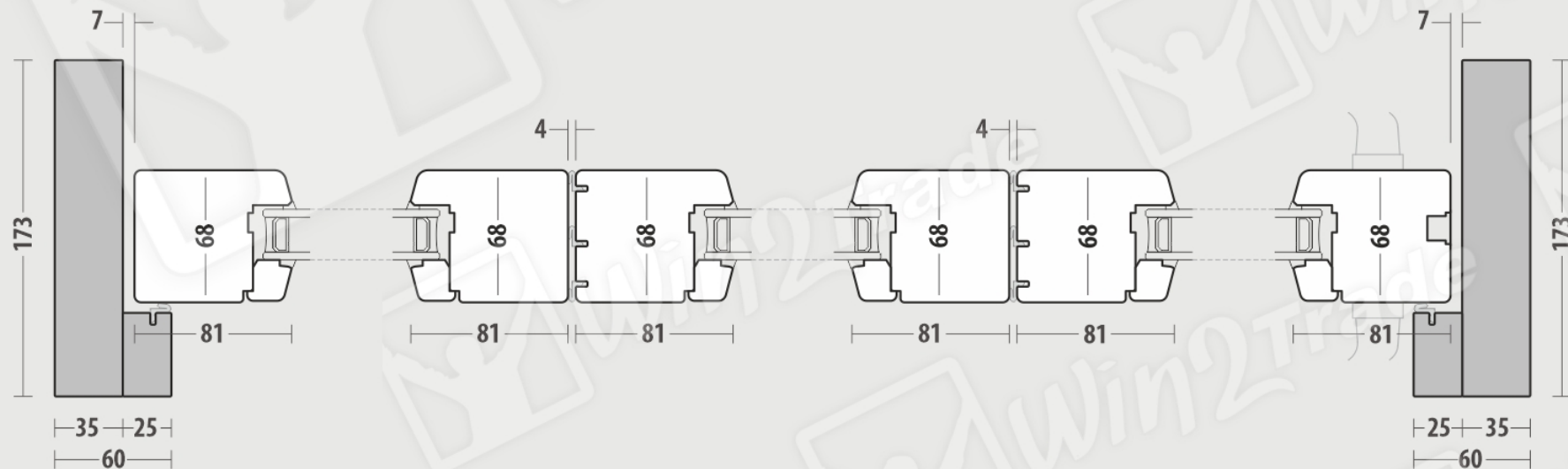

OPTIONS

Schemas d'ouverture

3



FS.312

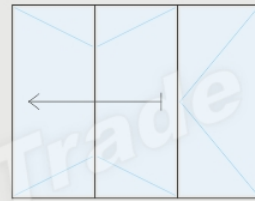

FS.321

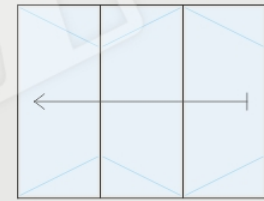

FS.330



4

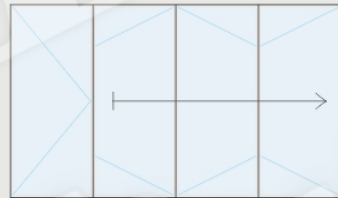

FS.413



FS.431



5



FS.514



FS.541



FS.523



FS.532



6

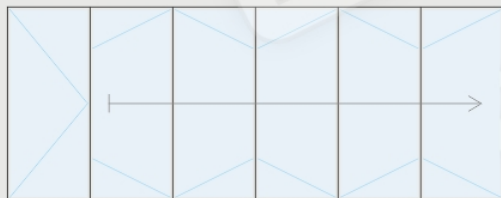

FS.615



FS.651

