



## FS-In

System harmonijkowy zwany inaczej składano-przesuwny to system który umożliwia zsuniecie wszystkich skrzydeł na jedną lub obie strony otworu okiennego/ drzwiowego i pozostawienie wolnej przestrzeni bez dzielących konstrukcję okna słupków.

Standardowo zamontowane szyny z wózkami jezdnyymi u dołu i góry ramy okna oraz specjalnej konstrukcji zawiasy zapewniają płynne i lekkie działanie. Zsunięte skrzydła są przytrzymywane specjalnymi systemowymi trzymakami. Skrzydła składają się do wnętrza domu.

\* dostępne głębokości zabudowy:  
68, 78 i 92 mm.



Wykończenia (rama / skrzydło)



**Przenikalność Ciepła Uw**  
1,01 - 1,37 W/m<sup>2</sup>K



**Bezpieczeństwo**  
**Antywłamaniowość**  
Klasa: Rc1 - Rc2



**Dźwiękoszczelność**  
32 - 41 dB (w zależności od zastosowanego pakietu szybowego)



**Odporność na obciążenia**  
wiatrem  
Klasa: C5

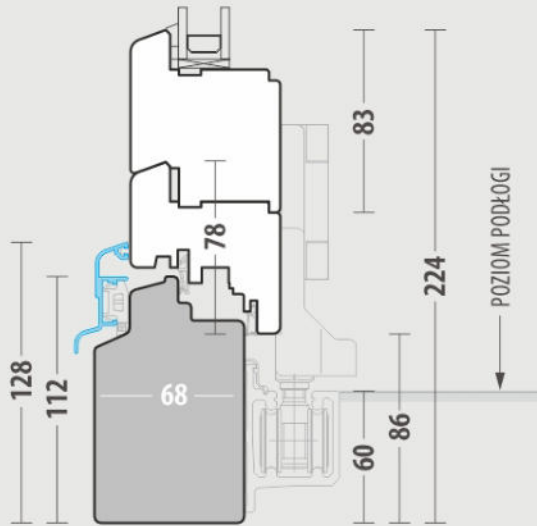

# FS-In

Progi okienne

Modele standardowych progów okiennych dla FS-In



Eco

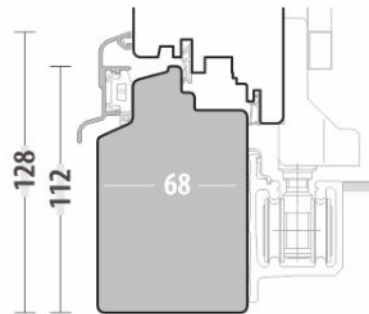

Classic

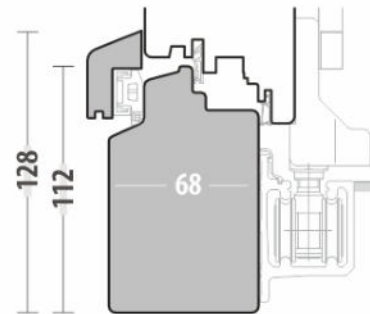

Traditional

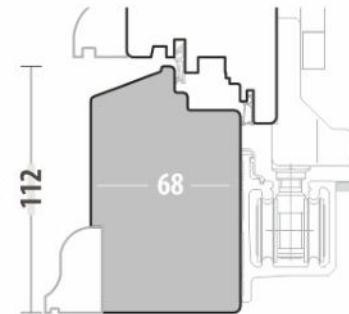

HTR

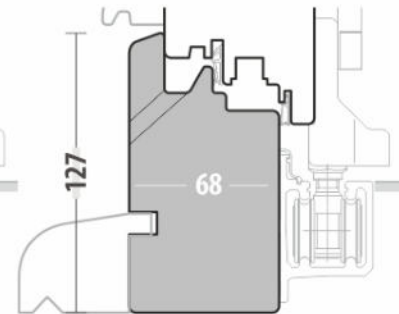

# OKNA Harmonijkowe FS-In

Informacje podstawowe

## KONSTRUKCJA

Rama drewniana z drewna klejonego na długości oraz na grubości z litej tarcicy.

Głębokość zabudowy ramy i skrzydła 68 mm (dostępne są 78 i 92 mm)

## MATERIAŁ



sosna

meranti

dąb

## SZKŁO

Energooszczędne pakiety 2 lub 3-szybowe (dwukomorowe) ze szkła niskoemisyjnego oraz przestrzenią międzyszybową wypełnioną argonem.



OPCJONALNIE:

- szyby bezpieczne: VSG laminowane, ESG hartowane
- dźwiękochłonne
- przeciwsłoneczne
- maksymalna grubość pakietu szybowego dla 68 wynosi 32 mm

## LAZURY



## WYPOSAŻENIE

### STANDARDOWE:

Podstawowy model klamki dla okien drewnianych to klamka metalowa Hoppe model **Tokyo** w kolorze białym lub brązowym.

### OPCJONALNE:

- klamki zwiększające bezpieczeństwo tzw. klamki z przyciskiem lub klamki z kluczykiem.
- klamki z możliwością blokady funkcji rozwiernej.
- klamki drzwiowe (w przypadku nieparzystej ilości skrzydeł lub harmonijki dzielonej tak aby po jednej stronie ilość była nieparzysta)

- nawiewniki mocowane poziomo w skrzydle albo w ościeżnicy
- nawiewniki mocowane poziomo na szybę
- szpros: międzyszybowe, naklejane, wiedeńskie, konstrukcyjne



## MALOWANIE

Stolarka malowana jest wodorozcieńczalnymi, ekologicznymi, transparentnymi lub kryjącymi lakierami.

KOLORY KRYJĄCE wg palety: RAL lub NCS  
LAZURY uwidaczniające strukturę drewna.



\* Standardowo kolor wewnątrz i zewnątrz jest identyczny.



Tokyo



9016  
Biały



8019  
Brązowy



F4  
Stare złoto



F9  
Tytan



F1  
Srebrny



z kluczykiem



z przyciskiem

klamka pod rolety



klamka z rozetą



Klamki drzwiowe dwustronne



9016  
Biały



8019  
Brązowy



F4  
Stare złoto



F9  
Tytan



F1  
Srebrny

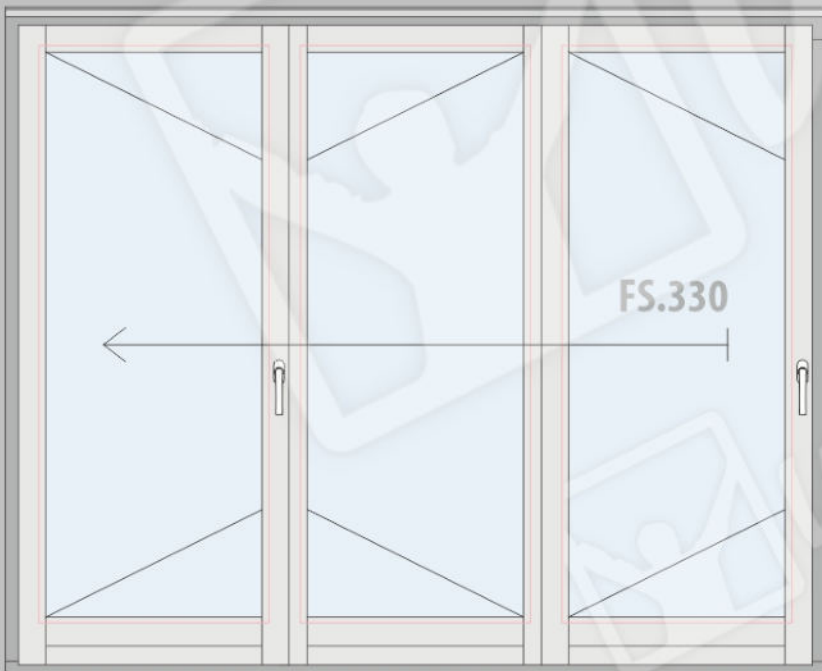

# OKNA Harmonijkowe

## FS-In 68

(FS.330)



Rama



Skrzydło

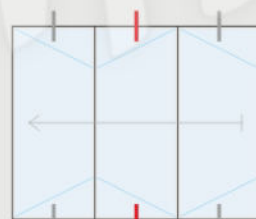

FS.330

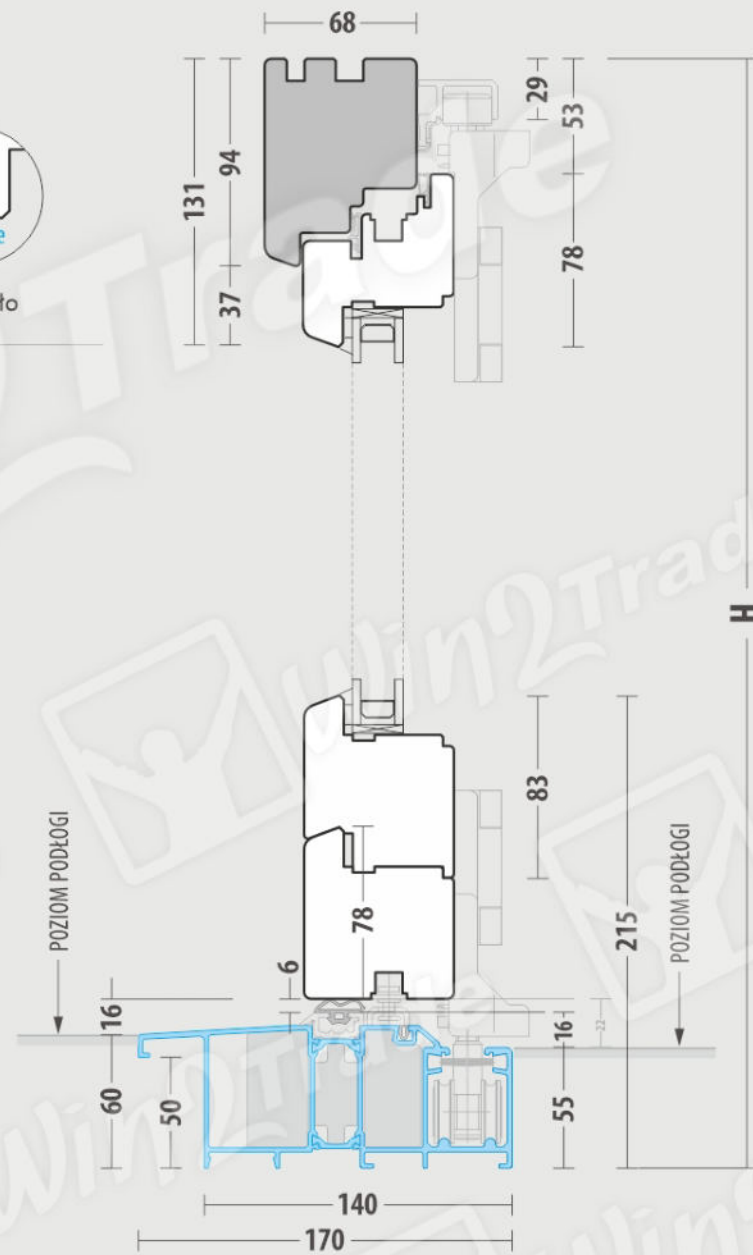

OKNA Harmonijkowe

# FS-In 68

(FS.330)



Rama



Skrzydło



FS.330

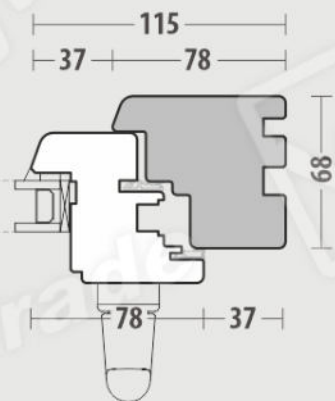
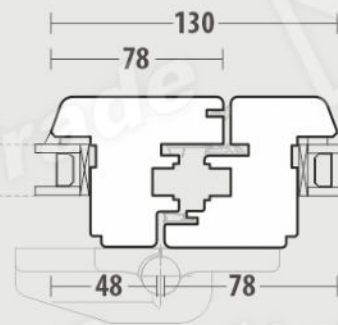
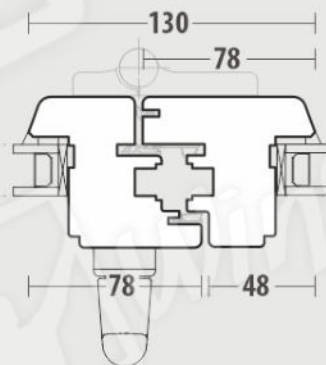
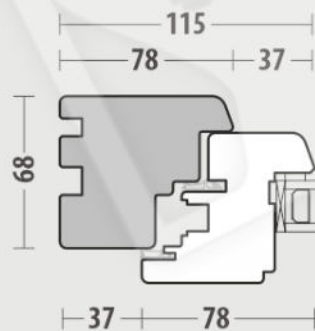

OPCJE

# Rama / Skrzydło / Listwa przyszybowa

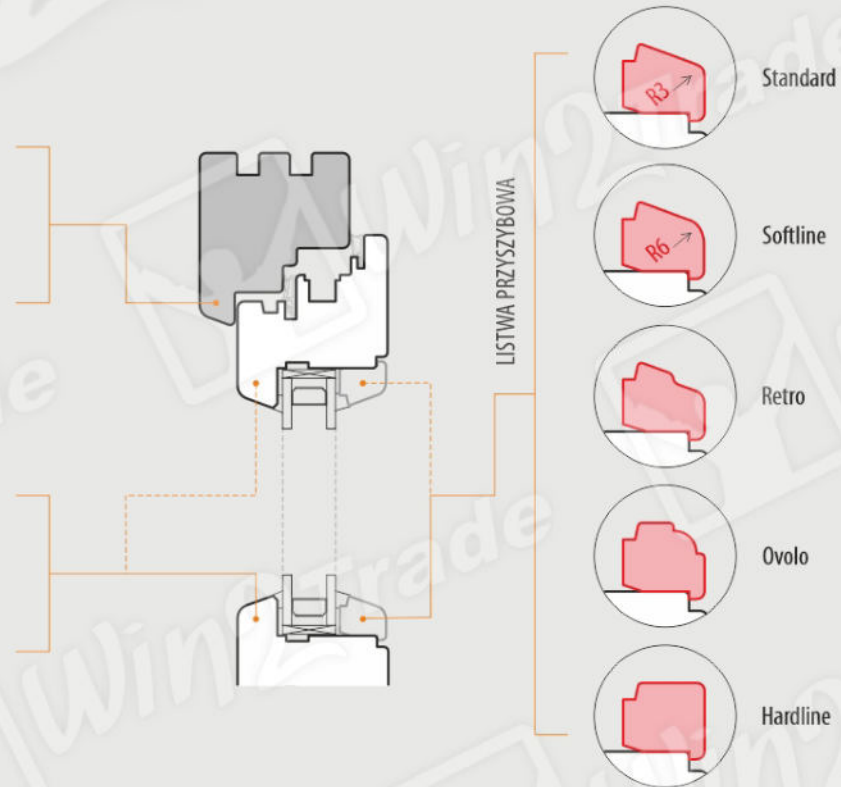
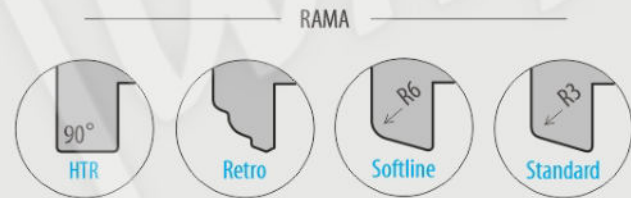

OPCJE  
**Schematy  
otwierania**

**3**



**FS.312**



**FS.321**



**FS.330**



**4**



**FS.413**



**FS.431**



**5**



**FS.514**



**FS.541**



**FS.523**



**FS.532**



**6**



**FS.615**



**FS.651**

